

# Yorkville NX Flyware

All Yorkville NX speaker enclosures are equipped with flying hardware. To increase the options, several hardware kits have been developed to expand the NX enclosure's capabilities for overhead suspension applications. Flying the enclosures in different angles, attaching to walls and even setting up arrays are now possible to do easily and, most importantly, safely.

**IMPORTANT!!** The rigging of loudspeaker systems is an extremely serious matter. Overhead rigging requires extensive experience, including (but not limited to) calculating working load limits, hardware installation, and periodic safety inspections of all hardware and cabinetry. If you lack these qualifications, do not attempt the installation yourself, but instead use a professional structural rigger. Improper installation can result in bodily injury or death. Consult a structural engineer to calculate added loads for a building. Structural reinforcement may be necessary to insure a safe installation.

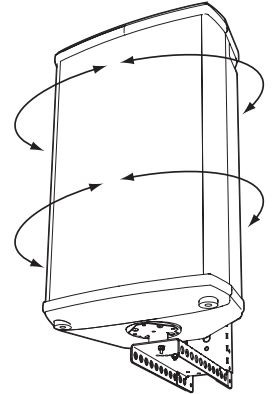
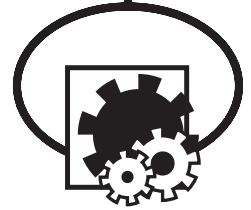

30-degree horizontal rotation allows NX enclosures to be mounted along walls of venues.

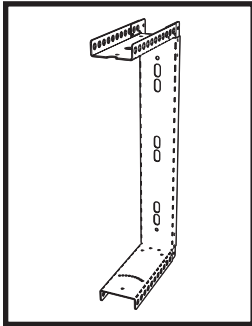

The NXF600U Bracket

## The NXF600U System

The NXF600U kit allows enclosures to be mounted in more ways than standard shackle and cables allow. By using the NXF600U bracket, the multiple fly-point options allow the rig to be flown at different angles. The bracket also helps secure the NX enclosure to the truss or roofing systems. The NXF600U is easily mounted strategically to the top and bottom of the enclosure. Additionally, the NX enclosure can be rotated up to 30-degrees across the horizontal plane (within the bracket housing).

## NXF600W Wall Mounting (optional)

The optional NXF600W has been designed to add more capability and versatility for wall mounting applications. The NXF600U attaches to the NXF600W wall-mount bracket enabling vertical angles of up to 30-degrees.

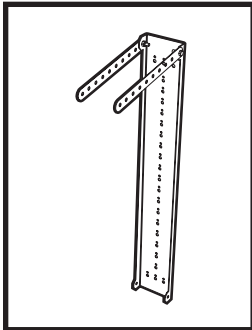

The optional NXF600W Wall Mounting Bracket

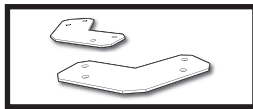

The NXF6000A Array Link Assembly Kit

## NXF600A Flying Arrays (optional)

When using multiple enclosures, the optional NXF600A Array Adapter connects NXF600U brackets together to form perfect 60-degree spacing. The NXF600A joins the NXF600U U-brackets together safely and securely which makes it fairly simple to install for flying two or three enclosures (up to six) in the circular arrays.

*Note: the NXF600A Array Link Adapters cannot be used with the NXF600W Wall-Mount Kit.*

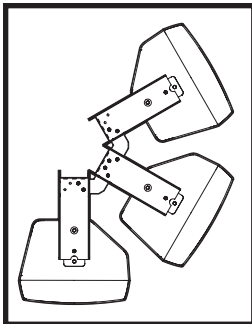

The NXF600U Bracket with the optional NXF600A Installed. Three enclosure array.

## NX Flyware System Components

**NXF600U** – Steel U-bracket and Enclosure Adapter Plates (upper and lower).

**NXF600W** – Wall-Mounting Bracket (for mounting the NXF600U bracket to wall or pillar).

**NXF600A** – Array Adapter (to properly array and space out multiple NXF600U Flying assemblies)

An ideal cluster array is easily assembled using three NXF600U U-brackets kits, and two NXF600A kits (shackles and cables not included).

*Note: all necessary nuts and bolts are included with kits*

## INDEX

<b>English</b>	
NXF600U U-Bracket .....	2
NXF600W Wall-Bracket ..	3
NXF600A Array Adapter ..	4
<b>Français</b>	
NXF600U Support en U en acier .....	6
NXF600W Quincaillerie pour montage mural .....	7
NXF600A Quincaillerie pour relier les enceintes en disposition circulaire .....	8

**REAL Gear.  
REAL People.**



Canada  
Voice: (905) 837-8481  
Fax: (905) 837-8746

U.S.A.  
Voice: (716) 297-2920  
Fax: (716) 297-3689

[www.yorkville.com](http://www.yorkville.com)

Yorkville Sound  
550 Granite Court  
Pickering, Ontario  
L1W-3Y8 CANADA

Yorkville Sound Inc.  
4625 Witmer Industrial Estate  
Niagara Falls, New York  
14305 USA

Printed in Canada

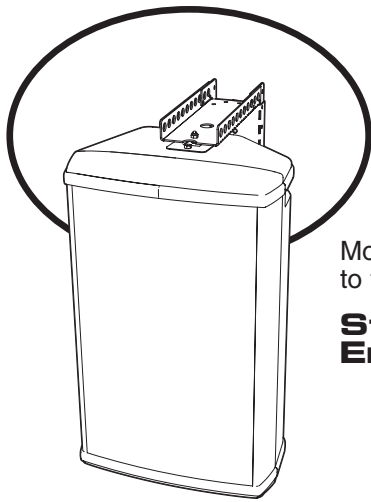

# Attaching the NXF600U Bracket to NX Enclosures

Mount the NXF600U bracket onto the NX enclosure prior to flying or mounting.

## Step 1 - Installing the Bottom Enclosure Adapter Plate

Remove the enclosure's bottom four stand adapter bolts. Do not remove the Stand Adapter and be sure to save the bolts, they will be needed to mount the bottom Enclosure Adapter Plate. Position the bottom Enclosure Adapter Plate on the Stand Adapter (as shown in diagram). Use the bolts, previously used to mount the Stand Adapter, and mount the bottom Enclosure Adapter Plate to the enclosure (on top of the Stand Adapter).

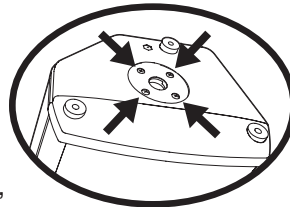

Stand Adapter Screws

## Step 2 - Installing the Top Enclosure Adapter Plate

On the top of the NX enclosure, remove the 2 hex bolts. Position the top Enclosure Adapter Plate as shown in diagram, and use two of the bolts provided with the kit to mount the plate on the enclosure.

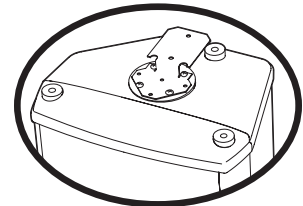

Bottom Plate Placement

## Step 3 - Mounting the Enclosure to the Steel U-Bracket

With the NX enclosure on its side, mount the Steel U-Bracket as shown in the diagram. Align the holes on the bracket with the corresponding holes on the NX enclosure (the top uses a single bolt to mount the Steel U-Bracket and the bottom uses two). Do not tighten the bolts until the complete bracket is in place.

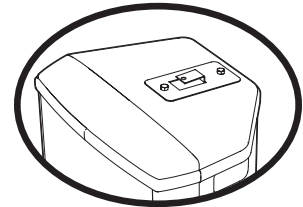

Top Plate Placement

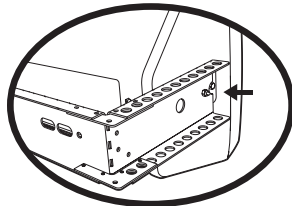

Top

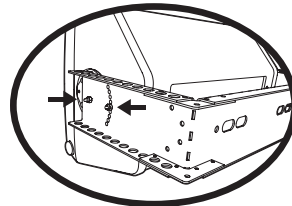

Bottom

## Step 4 - Assembly complete

Tighten all bolts mounting the bracket to the NX enclosure appropriately before flying.

**REAL Gear.**  
**REAL People.**



Canada  
Voice: (905) 837-8481  
Fax: (905) 837-8746

U.S.A.  
Voice: (716) 297-2920  
Fax: (716) 297-3689

[www.yorkville.com](http://www.yorkville.com)

Yorkville Sound  
550 Granite Court  
Pickering, Ontario  
L1W-3Y8 CANADA

Yorkville Sound Inc.  
4625 Witmer Industrial Estate  
Niagara Falls, New York  
14305 USA

Printed in Canada

# Using the NXF600W Wall-Mount Bracket

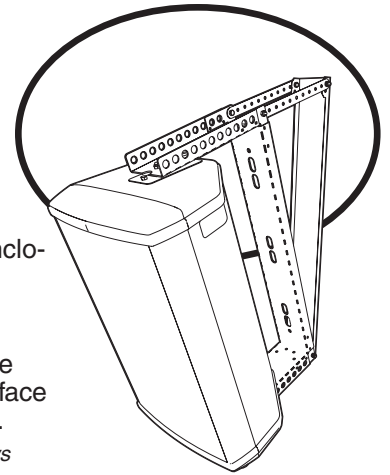

The NXF600U Bracket must be installed on the NX enclosure to use the NXF600W Wall-Mount Bracket.

## Step 1 - Choose a Location

Locate the appropriate place where the NX enclosure will be mounted. Mounting should be to a secure surface such as wall joists or pillars that can handle the load.

*Do not attempt to install the enclosure to the wall alone and always follow safety rules. Do not mount onto a surface that's not secure!*

## Step 2 - Mount Wall-Mount Bracket

It's best to mount the NXF600W Wall-Mount bracket to the secure surface prior to attaching the NX enclosure (equipped with the NXF600U bracket). Once the NXF600W Wall-Mount bracket is secured – to a proper secure surface – proceed to mount the NX enclosure (equipped with the NXF600U bracket).

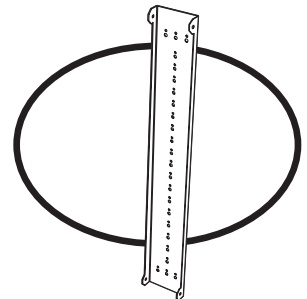

NXF600W Wall-Mount

## Step 3 - Angle Stand-Off Rails

If required, install the Angle Rails to the Wall-Mount Bracket using the bolts provided.

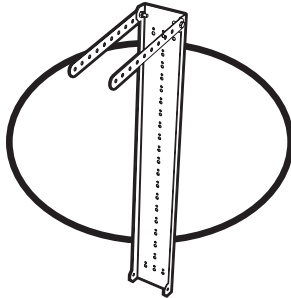

NXF600W with Angle Stand-Offs Attached

## Step 4 - Mounting the NX Enclosure

i. Place the NX Enclosure equipped with the NXF600U bracket into the Wall-Mount Assembly. Install the bottom two nuts and bolts first (see diagram). Do not fully tighten the bolts until the top bolts are in place and the cabinet has been properly positioned.

ii. Install the top 2 nuts and bolts of the NXF600U brackets to the NXF600W Wall-Mount brackets at the appropriate angle using the Angle Stand-Off Rails if needed. (see diagram)

*(Installation to the NXF600W Wall-Mount bracket can be made without the angle stand-offs, if a downward angled position is not required.)*

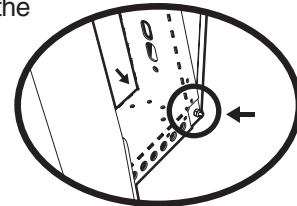

Mount the assembly to the bottom first for stability

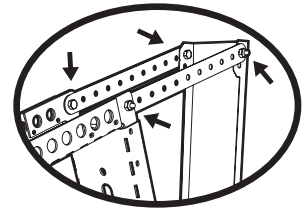

Using the Stand-Off Rails helps position the NX Enclosure at the perfect angle

**REAL Gear.  
REAL People.**



Canada  
Voice: (905) 837-8481  
Fax: (905) 837-8746

U.S.A.  
Voice: (716) 297-2920  
Fax: (716) 297-3689

[www.yorkville.com](http://www.yorkville.com)

Yorkville Sound  
550 Granite Court  
Pickering, Ontario  
L1W-3Y8 CANADA

Yorkville Sound Inc.  
4625 Witmer Industrial Estate  
Niagara Falls, New York  
14305 USA

Printed in Canada

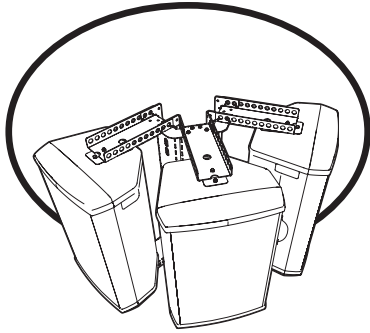

# Using the NXF600A Array Link Adapters

*Note: The NXF600U Bracket must be installed on the NX enclosure to enable the use of the NXF600A Array Link Adapters.*

In addition to flying, NX enclosures have been designed to be used in an array. To facilitate this the NXF600A Array Link Adapters were developed. The NXF600A Array Adapters link the NXF600U Brackets together at proper 60-degree angles (for maximum dispersion).

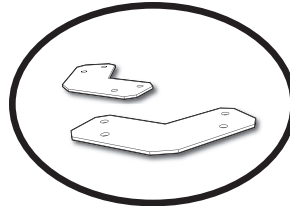

The NXF600A Array-Adapters

*Note: the NXF600A Array Link Adapters cannot be used with the NXF600W Wall-Mount Kit.*

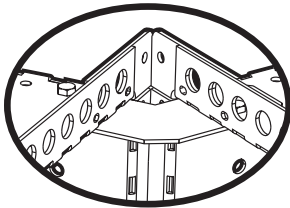

Top Adapter

## Step 1 - Linking Assemblies Together

Attach the NXF600A Array Link Adapters as shown in the diagram, between the NXF600U brackets that are to be arrayed. Use the nuts and bolts provided with each Array Link Adapter, tighten.

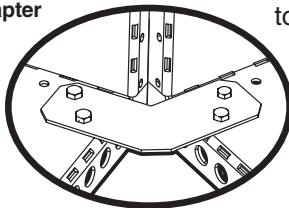

Bottom Adapter

## Step 2 - Adding More Assemblies

To link more than two assemblies together additional NXF600A Array Link Adapter kits are required. Repeat Step 1 for each enclosure added to the array,

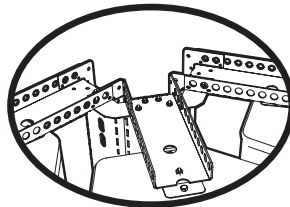

Two NXF600A Kits array three Enclosures

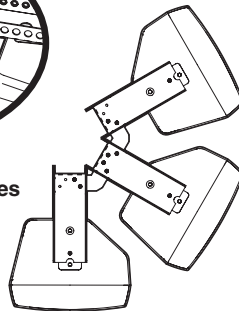

**REAL Gear.  
REAL People.**



Canada  
Voice: (905) 837-8481  
Fax: (905) 837-8746

U.S.A.  
Voice: (716) 297-2920  
Fax: (716) 297-3689

[www.yorkville.com](http://www.yorkville.com)

Yorkville Sound  
550 Granite Court  
Pickering, Ontario  
L1W-3Y8 CANADA

Yorkville Sound Inc.  
4625 Witmer Industrial Estate  
Niagara Falls, New York  
14305 USA

Printed in Canada

# Yorkville NX Flyware

Les enceintes à haut-parleur Yorkville sont toutes équipées de quincaillerie de suspension. Plusieurs ensemble de quincaillerie ont été développés pour accroître la polyvalence des enceintes NX dans les applications requérant une suspension. Il est maintenant possible de suspendre les enceintes à des angles variés, de les fixer aux murs et même de les suspendre en disposition circulaire et tout ça facilement et de façon sécuritaire.

**IMPORTANT!!** Le montage de système de haut-parleur est une affaire très sérieuse. Les montages impliquant une suspension aérienne nécessitent une connaissance approfondie, incluant (mais non limitée) au calcul des limites de charge de travail, à la quincaillerie d'installation, et à l'inspection périodique de sécurité de toute la quincaillerie et de l'ébénisterie. Si vous n'avez pas ces qualifications, ne tentez pas de faire vous-même l'installation, ayez plutôt recours à un professionnel du domaine. Une installation inadéquate peut causer des blessures corporelles ou même la mort. Consultez un ingénieur en structure pour calculer la charge additionnelle ajoutée au bâtiment. Un renforcement de la structure du bâtiment pourrait être nécessaire pour assurer une installation sûre.

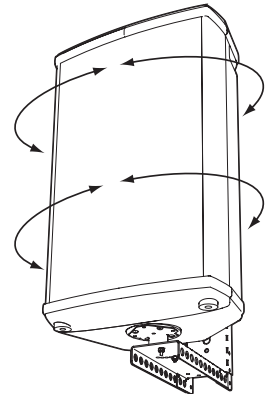
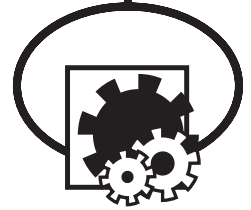

Une Rotation Horizontale de 30 Degrés Permet aux Enceintes NX d'Être Monté le Long des Murs des Salles.

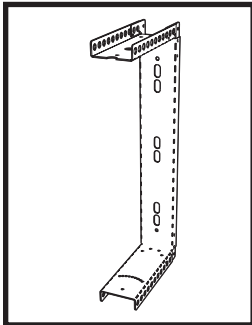

La Quincaillerie NXF600U

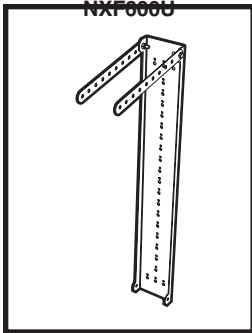

La Quincaillerie Pour Montage Mural Optionnelle NXF600W

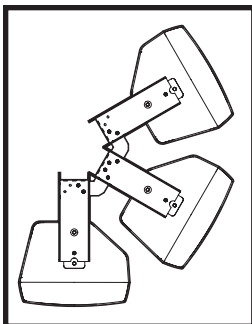

La Quincaillerie en NXF600U Avec l'Ensemble Optionnel NXF600A Installé. Disposition de Trois

## Le Système NXF600U

L'ensemble NXF600U offre plus d'option de suspension pour les enceintes que les quincailleries standard avec shackle et câbles. Les multiples points de suspension sur les supports permettent de suspendre les enceintes à plusieurs angles différents. La quincaillerie NXF600U aide aussi à fixer solidement l'enceinte au système de renforcement du plafond. Le système NXF880 est facilement assemblé soit à la partie supérieure, soit à la partie inférieure de l'enceinte. L'enceinte NX peut pivoter jusqu'à 30 degrés à travers le plan horizontal, à l'intérieur du boîtier de la quincaillerie.

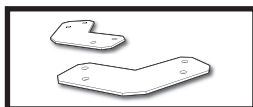

The NXF6000A Array Link Assembly Kit

## Montage Mural NXF600W (optionnel)

La quincaillerie optionnelle NXF6000W a été conçue pour ajouter à la polyvalence en offrant la possibilité de montage mural. En joignant le NXF6000U à la quincaillerie pour montage mural NXF6000W vous pouvez obtenir des angles verticaux jusqu'à 30 degrés.

## Suspension d'Ensemble (NXF600A)

Lors de l'utilisation de plusieurs enceintes l'adaptateur optionnel NXF600A pour suspension d'ensemble connecte à la quincaillerie NXF600U pour obtenir un espacement parfait de 60 degrés entre les enceintes. Le NXF600A se rattache au support en U NXF6000U de façon sécuritaire et solide. Il est facile à installer lorsque vous devez suspendre deux enceintes ou même jusqu'à six enceintes en une disposition circulaire.

*Note: L'adaptateur NXF600A pour suspension circulaire ne peut pas être utilisé avec l'adaptateur pour montage mural NXF600W.*

## Pièces Constituantes du Système de Quincaillerie NX

**NXF600U** – Support en U en acier et Plaques d'adaptation pour Enceinte (dessus et dessous)

**NXF600W** – Quincaillerie pour montage mural (pour permettre le montage de la quincaillerie NXF600U à un mur ou à un pilier).

**NXF600A** - Quincaillerie pour relier les enceintes en disposition circulaire (pour obtenir une disposition et un écart correct lors de montage utilisant de multiple quincaillerie de suspension NXF600U)

Le groupement central idéal est facilement assemblé à l'aide de trois supports en U NXF600U, et deux NXF600A. (Les "Shac-kles" et les câbles ne sont pas inclus.)

*Note: Les boulons et écrous nécessaires sont inclus avec les ensembles*

## INDEX

<b>EEnglish</b>	
NXF600U U-Bracket .....	2
NXF600W Wall-Bracket ..	3
NXF600A Array Adapter ..	4
<b>Français</b>	
NXF600U Support en U en	6
acier .....	6
NXF600W Quincaillerie	7
pour montage mural .....	7
NXF600A Quincaillerie pour	8
relier les enceintes en dispo-	8
sition circulaire .....	8

**REAL Gear.  
REAL People.**

Canada  
Voice: (905) 837-8481  
Fax: (905) 837-8746

U.S.A.  
Voice: (716) 297-2920  
Fax: (716) 297-3689

[www.yorkville.com](http://www.yorkville.com)



Yorkville Sound  
550 Granite Court  
Pickering, Ontario  
L1W-3Y8 CANADA

Yorkville Sound Inc.  
4625 Witmer Industrial Estate  
Niagara Falls, New York  
14305 USA

Printed in Canada



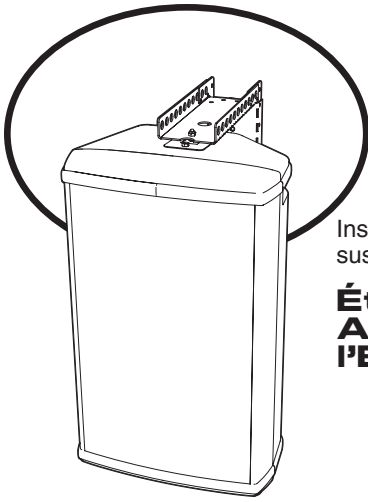

# Fixer la Quincaillerie NFX35U aux En-Ceintes NX

Installez la quincaillerie NXF6000W sur l'enceinte NX avant la suspension ou le montage de l'enceinte.

## Étape 1 - Installation de la Plaque Adaptatrice du Dessous de l'Enceinte

Élevez les quatre boulons de l'adaptateur pour pied au dessous de l'enceinte. N'enlevez pas l'adaptateur pour pied et assurez-vous de sauvegarder les boulons. Ils seront nécessaires lors du montage de la plaque adaptatrice au dessous de l'enceinte. Mettez en position la plaque adaptatrice du dessous de l'enceinte sur l'adaptateur pour pied (tel qu'indiqué sur le diagramme). Utilisez les boulons, utilisés précédemment pour l'installation de l'adaptateur de stand, et installez la plaque adaptatrice du dessous de l'enceinte sur l'enceinte. (Par-dessus l'adaptateur pour pied)

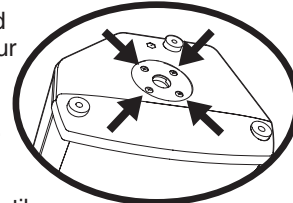

Vis pour adaptateur de pied

## Étape 2 - Installation de la Plaque Adaptatrice du Dessus de l'Enceinte

Sur le dessus de l'enceinte NX, enlevez les deux boulons hex. Mettez en position la plaque adaptatrice du dessus de l'enceinte tel qu'indiqué dans le diagramme, et utilisez deux des boulons fournis avec l'ensemble pour fixer la plaque à l'enceinte.

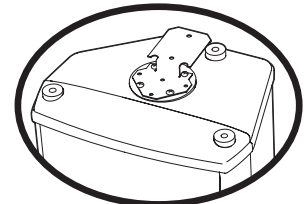

Emplacement de la plaque du dessous

## Étape 3 - Installation de l'Enceinte Sur la Quincaillerie de Métal en U

Avec l'enceinte NX couchée sur le côté, montez la quincaillerie de métal en U suivant les indications tel qu'indiqué sur le diagramme. Alignez les trous sur la quincaillerie avec les trous correspondants sur l'enceinte NX (il y a un boulon sur le dessus pour monter la quincaillerie de métal en U et deux boulon sur le dessous). Ne serrez pas les boulons jusqu'à ce que la quincaillerie complète soit en place.

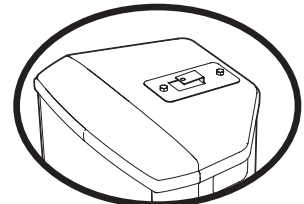

Emplacement de la plaque du dessus

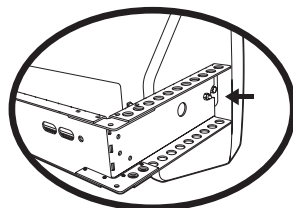

Dessus

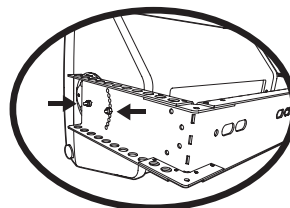

Dessous

## Étape 4 - Achèvement de l'Assemblage

Serrez tous les boulons de montage de la quincaillerie sur l'enceinte NX avant de la suspendre.

**REAL Gear.**  
**REAL People.**



Canada  
Voice: (905) 837-8481  
Fax: (905) 837-8746

U.S.A.  
Voice: (716) 297-2920  
Fax: (716) 297-3689

[www.yorkville.com](http://www.yorkville.com)

Yorkville Sound  
550 Granite Court  
Pickering, Ontario  
L1W-3Y8 CANADA

Yorkville Sound Inc.  
4625 Witmer Industrial Estate  
Niagara Falls, New York  
14305 USA

# Utilisation de la Quincaillerie NFX35W pour Montage Mural

La quincaillerie NXF600U doit être installée sur une enceinte NX pour utiliser la quincaillerie pour montage mural NXF600W.

## Étape 1 - Choisir l'endroit

Repérez l'endroit approprié où l'enceinte NX sera montée. Assurez-vous que le montage se fait sur une surface solide telle qu'un solive ou pilier pouvant supporter la charge.

*N'essayez pas d'installer l'enceinte simplement sur un mur et toujours suivre les règles de sécurité. Ne montez jamais l'enceinte à une surface qui n'est pas assez solide!*

## Étape 2 - Installation de la quincaillerie pour montage mural

Fixer la quincaillerie NXF600W pour montage mural avant d'installer l'enceinte NX (équipé de la quincaillerie NXF35U.) Une fois la quincaillerie NXF600W de montage mural solidement fixé – à une surface appropriée – vous pouvez procéder au montage de l'enceinte NX (équipé de la quincaillerie NXF600U)

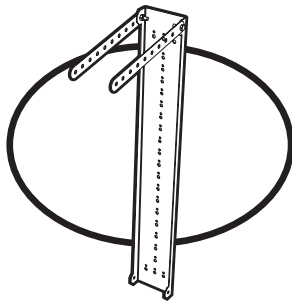

NXF600W Avec Quincaillerie Pour Soutient en Angle

## Step 3 - Quincaillerie pour soutient en angle

Si requis, fixez la quincaillerie pour soutient en angle à la quincaillerie pour montage mural à l'aide des boulons fournis.

## Step 4 - Montage de l'enceinte NX

i. Placez l'enceinte NX équipée de la quincaillerie NXF600U sur l'ensemble pour montage mural. Installez d'abord les deux écrous et boulons inférieurs (voir le diagramme). Ne serrez pas entièrement les boulons jusqu'à ce que les boulons du dessus soient en place et jusqu'à ce que le coffret ait été correctement placé.

ii. Installez les deux écrous et boulons du dessus de la quincaillerie NXF600U à la quincaillerie pour montage mural NXF600W à l'angle désiré à l'aide des rails pour soutient en angle si requis (voir le diagramme).

*(L'installation à la quincaillerie pour montage mural NXF600W peut être complétée sans la quincaillerie pour soutient en angle, si une position à angle de haut en bas n'est pas exigée.)*

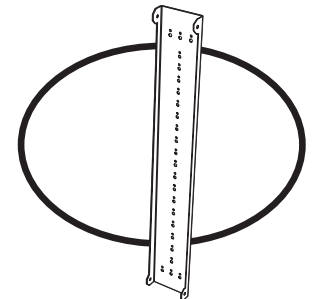
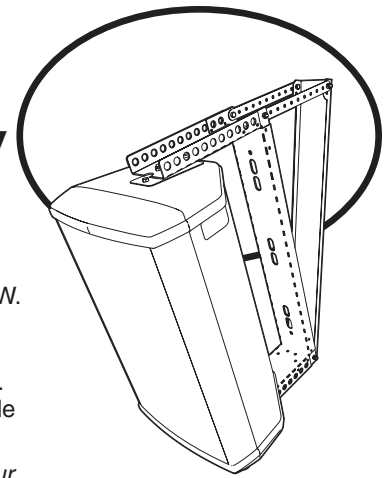

Quincaillerie Pour Montage Mural NXF600W

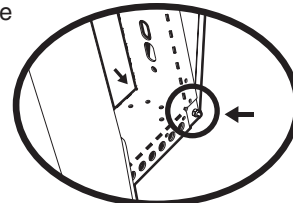

Pour Une Plus Grande Stabilité Montez d'Abord la Quincaillerie du Dessus

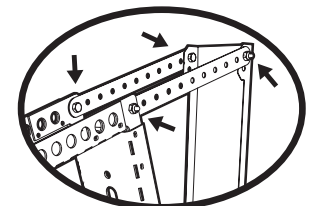

La Quincaillerie Pour Soutient en Angle Permet de Monter l'Enceinte NX à Un Angle Idéal

**REAL Gear.  
REAL People.**



Canada  
Voice: (905) 837-8481  
Fax: (905) 837-8746

U.S.A.  
Voice: (716) 297-2920  
Fax: (716) 297-3689

[www.yorkville.com](http://www.yorkville.com)

Yorkville Sound  
550 Granite Court  
Pickering, Ontario  
L1W-3Y8 CANADA

Yorkville Sound Inc.  
4625 Witmer Industrial Estate  
Niagara Falls, New York  
14305 USA

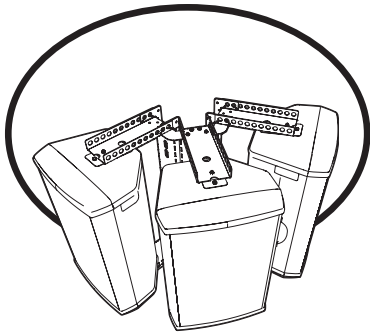

# Utilisation de l'Adaptateur NXF600A Pour Disposition Circulaire

*Note: La quincaillerie NXF600U doit être installée sur l'enceinte NX pour permettre l'utilisation de l'adaptateur NXF600A pour disposition circulaire.*

En plus de la suspension, les enceintes NX ont été conçues pour utilisation en disposition circulaire. Les adaptateurs NXF600A pour disposition circulaire ont été développés à cet effet. Les adaptateurs NXF600A connectent les quincailleries NXF600U ensemble à des angles correctes de 60 degrés (pour dispersion maximum).

*Note: les adaptateur pour disposition circulaire NXF600A ne peuvent pas être utilisés avec l'ensemble NXF600W pour montage mural.*

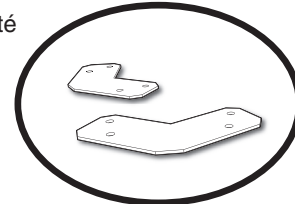

**L'Adaptateur NXF600A Pour Disposition Circulaire**

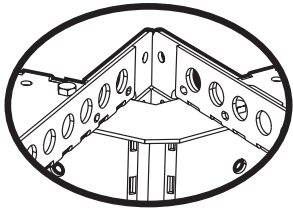

**Adaptateur du Dessus**

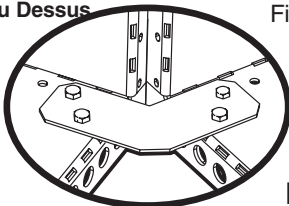

**Adaptateur du Dessous**

## Étape 1 - Raccordement de Plusieurs Ensembles.

Fixer l'adaptateur NXF600A pour disposition circulaire tel qu'indiqué sur le diagramme, entre les quincailleries NXF600U qui doivent être disposées en formation circulaire. Utilisez les écrous et boulons fournis avec chaque adaptateur pour disposition circulaire, serrez.

## Étape 2 - Ajout De Plus D'ensembles

Pour joindre plus que deux ensembles de quincaillerie vous aurez besoin d'adaptateur pour disposition circulaire NXF600A additionnels. Répétez l'étape 1 pour chaque enceinte que vous désirez ajouter à la formation.

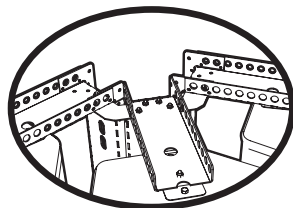

**Deux Ensembles NXF600A Permettent de Mettre Trois Enceintes en Disposition Circulaire**

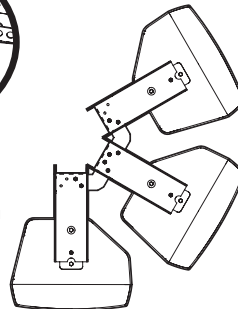

**REAL Gear.  
REAL People.**



**Canada**  
Voice: (905) 837-8481  
Fax: (905) 837-8746

**U.S.A.**  
Voice: (716) 297-2920  
Fax: (716) 297-3689

[www.yorkville.com](http://www.yorkville.com)

**Yorkville Sound**  
550 Granite Court  
Pickering, Ontario  
L1W-3Y8 CANADA

**Yorkville Sound Inc.**  
4625 Witmer Industrial Estate  
Niagara Falls, New York  
14305 USA